



HX 100 PHASE EVO3 - HX 130 PHASE EVO3 - HX 165 PHASE EVO3

ANLEITUNG / USER MANUAL

 since 1988 AUDIO SYSTEM german sound	 2x HS30 PHASE EVO	 2x HX100/130/165 PHASE EVO3	 8x SCREW3.5X20	 since 1988 AUDIO SYSTEM german sound
 since 1988 AUDIO SYSTEM german sound	 since 1988 AUDIO SYSTEM german sound		 2x FW HX EVO	 since 1988 AUDIO SYSTEM german sound

 **Vielen Dank**

Wir beglückwünschen Sie zum Erwerb eines hochwertigen **AUDIO SYSTEM** Produktes inklusiv **GERMAN SOUND**.
Wichtig: Lesen Sie diese Bedienungsanleitung vor der Installation und Inbetriebnahme des Gerätes vollständig durch.
Achtung: Beachten Sie die Vorschriften und Hinweise Ihres Automobilherstellers und achten Sie beim Anschließen auf die richtige Polarität.
Wichtig: Ihr Kaufbeleg dient als Garantienachweis für etwaige Reparaturen oder Austausch. Heben Sie Ihren Kaufbeleg, diese Bedienungsanleitung und die Originalverpackung sorgfältig auf.
Achtung: Der Gebrauch von Musikanlagen kann das Hören von wichtigen Verkehrsgeräuschen behindern. **AUDIO SYSTEM GERMANY** übernimmt keine Verantwortung für Gehörschäden, körperliche Schäden oder Sachschäden, die aus dem Gebrauch oder Missbrauch seiner Produkte entstehen. Wir empfehlen Ihnen, die Installation von einer Fachwerkstatt / Einbauspezialist vornehmen zu lassen, da ein fachgerechter Einbau und Anschluss die Voraussetzung für ein klanglich perfektes Ergebnis ist.

 **Thank You**

Congratulations on purchasing a high-quality **AUDIO SYSTEM** product incl. **GERMAN SOUND**.
Important: Completely read this operating instruction before installation and use of the device.
Attention: Pay attention to advice and instructions of the car manufacturer. Check the polarity when connecting the speakers.
Important: You will need your purchase receipt as proof of purchase for all warranty repairs and for insurance purposes. Keep your receipt, owner's manual and packing materials in a safe location for possible future use.
Attention: Use of sound components can impair your ability to hear necessary traffic sounds and may constitute a hazard while driving your automobile. **AUDIO SYSTEM GERMANY** accepts no liability for hearing loss, bodily injury or property damage as a result of use or misuse of our products. We recommend installing the equipment by an authorized service center or dealer. A professional fitting and connection are the requirement for further warranty and perfect sound.

 **Verstärker Empfehlung**

Beste Leistung erzielen Sie mit **Audio System** Endstufen, z.B. vollaktiv mit **X-80.4 D, X-80.4 DSP-BT, R-110.4, R-110.4 DSP-BT, X-100.4 MD** und **X-170.4** oder passiv: **X-150.2D, R-250.2** und **HX-175.2** oder **HX-265.2**. Einbaumaße und TSP-Daten sämtlicher Lautsprecher finden Sie auf unserer Webseite: www.AUDIO-SYSTEM.de

 **Amplifier Recommendation**

Best performance you get with **Audio System** amplifiers, for example full active: **X-80.4D, X-80.4 DSP-BT, R-110.4, R-110.4 DSP-BT, X-100.4 MD** and **X-170.4** or passive: **X-150.2D, R-250.2** and **HX-175.2** or **HX-265.2**. Installation dimensions and TSP data of all speakers can be found at our website: www.AUDIO-SYSTEM.de

🇩🇪 Frequenzweiche FW HX EVO

Das Lautsprechersystem lässt sich an die jeweilige Akustik des Fahrzeuges und an den persönlichen Geschmack anpassen. Je nach Lage der Lautsprecheröffnungen kann die Weiche so eingestellt werden, dass der Frequenzgang mit diesen geometrischen Gegebenheiten optimiert wird. Dies alles wird durch Umstecken (648 Möglichkeiten) der Brücken/Jumper erreicht. Ein willkürliches Umstecken verschlechtert die klanglichen Eigenschaften des Systems. Die **FWHX EVO** Frequenzweiche wurde speziell für die **AUDIO SYSTEM EX EVO3** Lautsprechersysteme entwickelt. Je nach Installationsort des Hochtöners kann es nötig sein, den Pegel anzupassen z.B. bei einer Montage des Mitteltöners im Fußraum und des Hochtöners auf dem Armaturenbrett. Ohne Pegelabsenkung wären die Hochtöner zu laut. Natürlich kann die Weiche auch auf die persönliche Vorstellung der Hochtönlautstärke oder Musikrichtung eingestellt werden.

🇬🇧 Crossover FW HX EVO

The speaker system is adaptable to specific car acoustics and to every body's personal music sound taste. The frequency response can be optimized according to position and geometric situation of the speaker by simple changes of the leading wire connections (JUMPER). All of this can be reached by re-plugging the jumpers (648 possibilities). Unnecessary changes by the JUMPER(s) decrease the sound behavior of the whole speaker system. The **FWHX EVO** is specially developed for speakers made by **AUDIO SYSTEM EVO3** sets. Depending on the installation position of the tweeter, you must adapt the level, example: if the woofer is installed in the feet area while the tweeter is installed on the dashboard. Without level decrease, the tweeter could be too loud. The crossover is adjustable exactly to your personal idea for tweeter volume or music trend.

🇩🇪 Grundeinstellung Frequenzweiche FW HX EVO

🇬🇧 Default Setting Crossover FW HX EVO

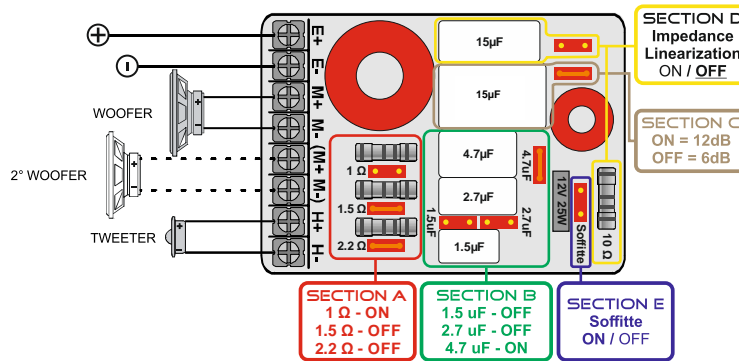

WICHTIG: Die Weiche wird in einer Grundeinstellung ausgeliefert. Sollte ein Lautsprecher einmal nicht funktionieren, viel zu leise spielen oder sich klanglich verfärbt anhören, muss die Weiche wieder in diese Grundeinstellung gestellt werden, um sicher zu gehen, dass nicht die Weicheneinstellung für die Probleme verantwortlich ist und Ihr Fachhändler nicht unnötig nach einem Fehler an einem Lautsprecher sucht.

IMPORTANT: The crossover is supplied with a default setting. If some speakers do not work or work too much softly as bad sounding, the crossover must be adjusted again to the basic settings in order to clarify if mistakes on crossover setting is the real defect reason or not. Thus, you can avoid that you or the dealer must check the speaker unnecessarily.

🇩🇪 Anpassung des Hochtönpiegels (SECTION A)

🇬🇧 HIGH FREQUENCY LEVEL (SECTION A)

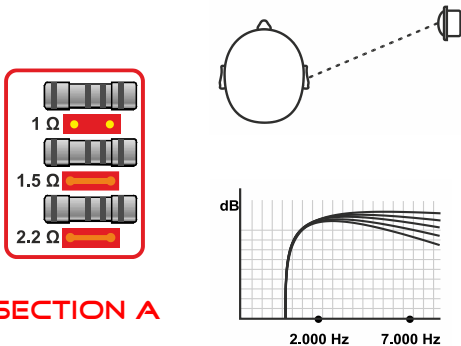

1 Ω	1,5 Ω	2,2 Ω	Resultat	Ω	dB	RESULT
Jumper	Jumper	Jumper	etwas lauter	0 Ω	+ 1,5 dB	slightly higher
-	Jumper	Jumper	Grundeinstellung	1 Ω	0 dB	basic setting
Jumper	-	Jumper	leicht leiser	1,5 Ω	- 1 dB	slightly softer
Jumper	Jumper	-	etwas leiser	2,2 Ω	- 2 dB	little softer
-	-	Jumper	leiser	2,5 Ω	- 3 dB	softer
-	Jumper	-	noch leiser	3,2 Ω	- 4 dB	more soft
Jumper	-	-	sehr leise	3,7 Ω	- 5 dB	very soft
-	-	-	extrem leise	4,7 Ω	- 6 dB	extremely soft

Je nach Installationsort des Hochtöners ist es nötig, den Pegel anzupassen, z.B. bei einer Montage des Mitteltöners im Fußraum und des Hochtöners auf dem Armaturenbrett. Ohne Pegelabsenkung wären die Hochtöner zu laut. Natürlich kann die Weiche auch auf die persönliche Vorstellung der Hochtönlautstärke oder Musikrichtung eingestellt werden.

Depending on the installation position of the tweeter, you must adapt the level, example: if the woofer is installed in the feet area while the tweeter is installed on the dashboard. Without level decrease, the tweeter could be too loud. The crossover is adjustable exactly to your personal idea for tweeter volume or music trend.

🇩🇪 Anpassung im Präsenzbereich (SECTION B)

Werden Hochtöner indirekt strahlend (mit großem Fehlwinkel) eingebaut, sind sie im Präsenzbereich (nur im unteren Hochtonbereich) teilweise zu laut. Dies kann durch Reduzierung der Kapazität im Hochtonzweig verbessert werden.

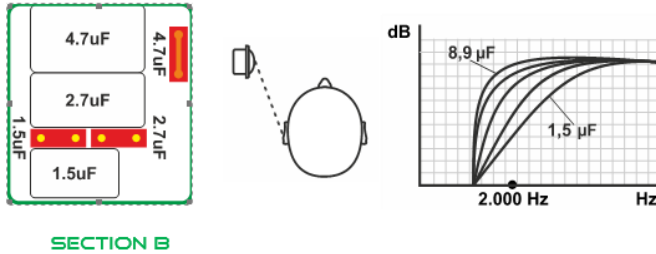

🇬🇧 4-7 kHz Frequency Tuning (SECTION B)

If tweeters are installed by "indirect radiation" (big angle default), they could sound too loud in lower high frequencies. The crossover can adjust the amplitude on that band by reduction of the capacitor from tweeter circuit.

4,7µF	2,7µF	1,5µF	RESULT	C-RESULT
-	-	-	- 6 dB	8,9 µF
-	Jumper	-	- 4 dB	6,2 µF
Jumper	-	-	- 2 dB	4,2 µF
Jumper	-	Jumper	0 dB	2,7 µF
Jumper	Jumper	-	+ 2 dB	1,5 µF
Jumper	Jumper	Jumper	+ 4 dB	0 µF

🇩🇪 Anpassung des gesamten Hochtonbereichs

Werden Hochtöner direkt strahlend (mit geringem Fehlwinkel) eingebaut, sind sie im Superhochtonbereich (nur im oberen Hochtonbereich) teilweise zu laut. Durch die Erhöhung des Widerstandes R, verringert sich die Amplitude im Superhochtonbereich. Merke: Je größer der Wert von R, desto größer die Absenkung. Durch Erhöhen (Verringern) von C und gleichzeitigem Verringern (Erhöhen) von R kann der Pegel über den gesamten Hochtonbereich angepasst werden. Bei fast jedem Einbau eines Frontsystems ergibt sich das Problem, dass die Hochtöner nicht nur verschieden weit von der Fahrerposition entfernt sind, sondern auch unterschiedliche Fehlwinkel des rechten und des linken Hochtöners aufweisen. Hier hat der Spezialist die Möglichkeit links und rechts (wie in den Sektionen A und B beschrieben) getrennt anzupassen.

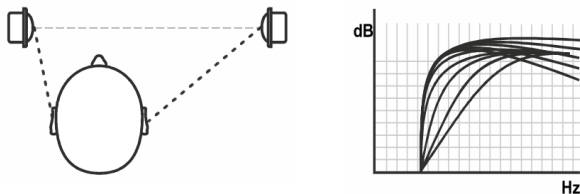

🇬🇧 Full High Frequency Tuning

If tweeters are installed by "direct radiation" (low angled fault) they will sound too loud on the super-high frequencies range. By increasing the resistance R the amplitude will be reduced in the super high frequency field. Remark: The bigger the value of R, the smaller the amplitude. The level can be adapted across the whole high frequency area by increasing (decreasing) C and simultaneous decreasing (increasing) R. The common front-stage audio systems have sounding problems caused by different distances between driver and tweeters, combined with different angle defaults of the left and right tweeter. The specialist knows how to adapt the left, respectively the right tweeter itself, according to the sections A and B.

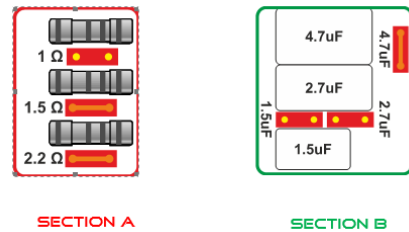

🇩🇪 Flankensteilheit im Mitteltonbereich (SECTION C)

Je nach Einbauposition und Größe des Mitteltöners ist es sinnvoll, ihn nach oben zu begrenzen (6 oder 12 dB). Kleinere Lautsprecher oder weiter oben installierte sollten mit 12 dB begrenzt werden. Aber auch ein 165mm Lautsprecher kann durch eine 12 dB Schaltung eine Pegelanhebung vor seiner Übernahmefrequenz bekommen, wodurch im Auto übliche Senken bei der Übernahmefrequenz angeglichen werden können. **Ausprobieren und hören bzw. messen ist hier sinnvoll!**

🇬🇧 Woofer Cut Slope (SECTION C)

It is useful, depending on installation position and speaker size, to limit the higher frequencies up to 6 dB or 12 dB. Especially smaller speakers, or those installed more above should be limited. In contrast, a 165 mm speaker can also be affected to get a level increase with the 12 dB circuit around his cutting frequency. Result can be a better efficiency under the cutting frequency. **The best is to listen or measure it.**

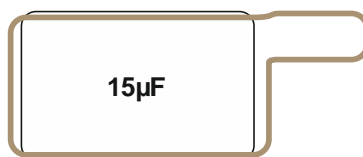
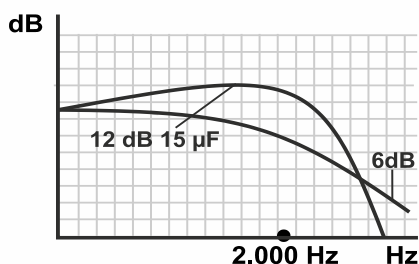

SECTION C

SECTION C	RESULT
Jumper	12 dB(Basic)
-	6 dB

Impedanzlinearisierung (SECTION D)

Alle Lautsprecher mit Schwingspule erzeugen zu höheren Frequenzen eine steigende Impedanz. Erzeugt wird diese durch einen imaginären Widerstand (Reaktanz). Damit die angepasste Frequenzweichenschaltung optimal arbeiten kann, wird der Anstieg durch eine zugeschaltete Impedanz-Linearisierung (R-C Glied) eingedämmt. Über den Jumper in Sektion D lässt sich das R-C Glied Ein oder Aus schalten. **Ob die vorgeschlagene Variante zum klanglichen Ergebnis führt, muss gemessen oder angehört werden.**

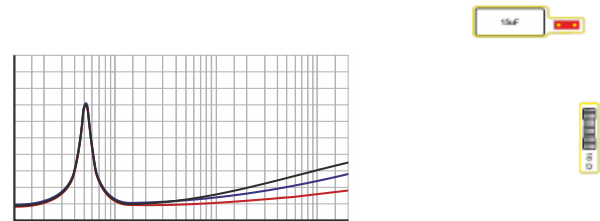

SECTION D

Impedance Linearization (SECTION D)

All speakers and voice coils produce higher impedance according to higher frequencies, created by an imaginary resistance (reactance). The adjusted crossover circuit works properly, when the increase through a connected impedance-linearization (R-C part) is being reduced. With the jumper you can disable or enable the R-C part. **To know if the proposed adjusting is the best sound, it is important to listen or to measure.**

SECTION D	RESULTAT	RESULT
Jumper	Impedanz-Linearisierung Eingeschaltet	impedance-linearization On
No Jumper (Basic)	Impedanz-Linearisierung Ausgeschaltet	impedance-linearization Off

Montage Tips

WARNUNG: Trennen Sie vor der Montage den Masse-Pol (-) von der Fahrzeugbatterie. Kontrollieren Sie alle Anschlüsse auf richtige Polung, dies kann sonst zu Kurzschlüssen an der Fahrzeugelektrik führen. Die besten Einbaupositionen sind die Originalplätze zwecks Originalität und einfacher Montage. Beachten Sie, dass die Lautsprecher plan und stabil eingebaut werden. Die Qualität des Einbaues entscheidet sehr stark das Klangbild, daher sollte auf Dämmung und Sorgfalt bei der Installation geachtet werden. Beachten Sie, dass die Lautsprecher vor Hitze, Sonneneinstrahlung, mechanischen Einflüssen, Feuchtigkeit und Nässe durch Zubehör von **AUDIO SYSTEM** geschützt sind.

ACHTUNG: Verlegen Sie Ihre Kabel so, dass diese nicht gequetscht werden oder über scharfe Kanten verlaufen. Dies kann zu Kurzschlüssen mit Beschädigungen führen.

Vorsicht: Beim Entfernen von Innenverkleidungen können Befestigungsteile beschädigt werden, diese müssen Sie ersetzen.

Wichtig: Die richtige Polarität der Lautsprecher zueinander beeinflusst das Klangbild entscheidend. Dies können z.B. durch gemeinsames Verpolen der Hochtöner verbessert werden.

Ausprobieren und hören bzw. messen ist hier sinnvoll!

Mechanical Installation Tip

Warning: First disconnect negative pole of your car battery. Check-polarity, changing polarity may cause serious damage to your car electric. Best speaker positions are the original build in positions. Easy installation and original look are the reasons. Please note that the speakers are installed flat and stable. The quality of the installation decides the sound very much, therefore, attention should be paid to insulation and care during installation. Please note that the speakers are protected from heat, sunlight, mechanical influences, moisture and wetness by accessories from **AUDIO SYSTEM**.

Attention: Install all cables as straight as possible without squashing or laying them over sharp edges. Otherwise, this can cause short circuit or damages to your whole installation.

Attention: Be careful removing original plastic parts of your car. The fitting parts could be damaged and must be replaced.

Important: The right polarity of all speakers is extremely important for the sound of your car audio system. We recommend changing polarity of the tweeter finding out the best possible sound.

The best is to listen and/or to measure it.

Optionales Einbauzubehör

- ALUBUTYL 1500, 2000 *EVO*, 3000 *EVO*, ALU 250 *EVO* selbstklebende Dämmmatten
- Dämmung: DOORKIT 1.0 und DOORKIT 2.0
- Z-(T)SC 0.75, 1.5, 2.5, 4.0 OFC-Kupfer Lautsprecherkabel
- MBR165/MBR200 Spritzwasserschutz

Optional Mounting Accessories

- ALUBUTYL 1500, 2000 *EVO*, 3000 *EVO* and ALU 250 *EVO* Self Adhesive Damping Material
- Damping: DOORKIT 1.0 and DOORKIT 2.0
- Z-(T)SC 0.75, 1.5, 2.5, 4.0 OFC-Copper Speaker Cable
- MBR165/MBR200 Splash Protection Rings